

Инструкция по эксплуатации и уходу за мебелью

Уважаемые покупатели, сохранность мебели и срок ее службы зависит не только от качества материала и изготовления, но также и от правильного ухода за мебелью при ее эксплуатации.

Запрещается:

- ставить мебель около источников тепла (печи, камины, батареи);
- хранить и устанавливать мебель в сырых, непроветриваемых помещениях;
- ставить на рабочие поверхности горячие предметы (без подставки);
- оставлять без необходимости двери открытыми (во избежании перекосов и деформации конструкции);
- использовать для чистки различные абразивные порошки и пасты;
- протирать поверхность мебели растворителем, кислотами и щелочами (использовать только средства по уходу за мебелью);
- допускать попадание влаги.

Следует:

- Все поверхности мебели оберегать от механических повреждений, от попадание кислот, щелочей, духов, одеколona, растворителей;
- мебель, выпускаемую ООО ПО «Мебельная индустрия Пенза», необходимо эксплуатировать в сухих, проветриваемых помещениях при температуре воздуха от + 10 до +28 градусов С и относительной влажности воздуха 50-70%; мебель боится попадания влаги;
- следует периодически подтягивать гайки, винты, шурупы мебели, имеющие крепления болтами, винтами, шурупами;
- при перемещении мебели ее необходимо освободить от содержимого.

Порядок предъявления претензии по качеству мебели:

1. претензии по некомплектности или качеству мебели должны направляться покупателям непосредственно в магазин, где приобретена мебель с обязательным приложением товарного чека.
2. по дефектам, появившемся из-за несоблюдения покупателем правил эксплуатации и ухода за мебелью, претензии не принимаются.

Гарантии:

12 месяцев со дня приобретения при предъявлении гарантийного талона по обнаруженным, скрытым производственным дефектам. За механические повреждения, возникшие при транспортировке, установке или неправильной эксплуатации, предприятие ответственности не несет.

инструкция по сборке, эксплуатации и уходу

кровать ДН-84

1760*2038*1202

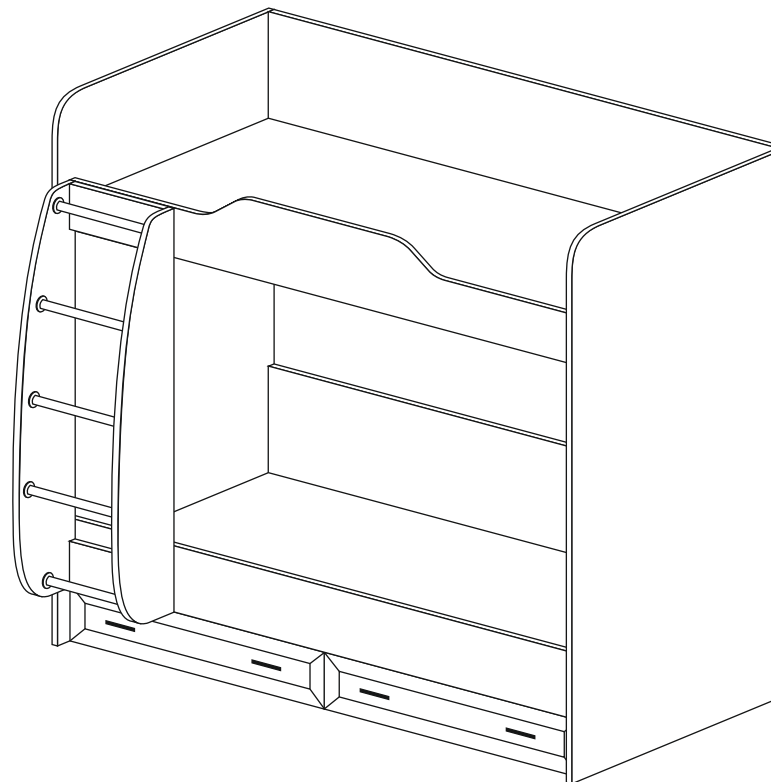















“Мебельная индустрия Пенза”

(8412) 49-35-55; 69-75-59

- Внимание покупателя!**
1. Упрощенное изображение фурнитуры дано к каждому изделию
 2. Для фурнитуры в деталях следаны отверстия.
 3. Возможна замена фурнитуры и комплектующих на предприятии.
 4. Ввиду непрерывного совершенствования изделия, возможны несущественные изменения конструкции.
 5. По истечении 6-ти месяцев проверить и подтягивать всю крепежную фурнитуру.

Комплектуемая фурнитура

№ элемента	Условное обозначение	Наименование	Количество
1		Евровинт	110 шт.
2		Стяжка эксцентриковая	4 шт.
3		Подпятник регулируемый	12 шт.
4		Саморез 3,5*16	24 шт.
5		Саморез 4*16	38 шт.
6		Саморез 4*45 к ручкам	8 шт.
7		Шайба пластмассовая	8 шт.
8		Ручка 96 мм	4 шт.
9		Стяжка межсект. 25 мм.	20 шт.
10		Крепеж-уголок(комплект с заглушкой)	4 шт.
11		Направляющие 550 мм	2 к-та
12		Гвозди 2*25	0,028 кт.
13		Заглушка под евровинт	72 шт.
14		Труба Ø25мм 384 мм	5 шт.
15		Фланец к трубе Ø25мм.	10 шт.

№ элемента	Наименование	Размеры	Кол-во шт.
1	Дно нижнее	2006*900	1
2	Дно верхнее	2006*900	1
3	Цит задний нижний	2006*640	1
4	Цит задний верхний	2006*640	1
5	Полка	2006*200	1
6	Планка	2006*100	2
7	Царга нижняя	2006*180	1
8	Планка	2006*70	3
9	Царга верхняя	2006*386	1
10	Бок левый	1750*950	1
11	Бок правый	1750*950	1
12	Бок лестницы левый	1284*270	1
13	Бок лестницы правый	1284*270	1
14	Бязка ящика	937*140	4
15	Планка	884*70	2
16	Переподка	868*264	1
17	Бок ящика	550*140	4
18	Деталь лестницы	368*180	2
19	Переподка	258*200	3
20	Фасад рамка	197*998	2
21	ЛДВП	550*968	2

Комплектуемые детали

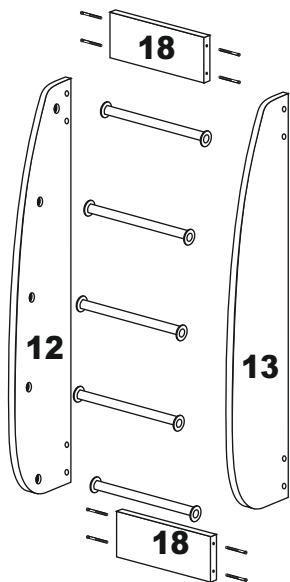

сборка ящика

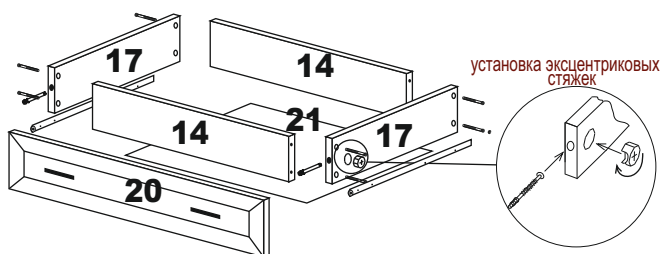

С помощью межсекционных стяжек, просверлив предварительно отверстия диаметром 5 мм в произвольных местах, закрепить детали:

- №18 к №9 - кол-во 2 шт.
- №18 к №7 - кол-во 2 шт.
- №9 к №8 - кол-во 4 шт.
- №7 к №8 - кол-во 4 шт.
- №8 к №3 - кол-во 4 шт.
- №15 к №10 - кол-во 4 шт.
- №15 к №11 - кол-во 4 шт.

Крепление к стене

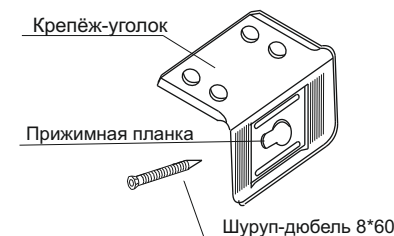

К левой и правой боковине приворачивается уголок, сверлом 8 мм просверливается отверстие через уголок в стене на глубину 60 мм. Через прижимную планку шурупом-дюбелем секция крепится к стене, уголок закрывается заглушкой.

